

Minden információ (beleértve többek közt a szövegeket, a képeket és a grafikonokat) a Hangzhou EZVIZ Software Co., Ltd. (a továbbiakban „EZVIZ”) tulajdonát képezik. Ez a felhasználói kézikönyv (a továbbiakban „a kézikönyv”) semmilyen módon nem sokszorosítható, nem módosítható, nem fordítható le és nem terjeszthető az EZVIZ előzetes írásos engedélye nélkül, sem részben sem egészben. Eltérő rendelkezés hiányában az EZVIZ nem vállal sem kifejezett, sem vélelmezett garanciát és jótállást a kézikönyvre vonatkozóan.



Jelen útmutatóval kapcsolatban

A Kézikönyv a termék használatával és kezelésével kapcsolatos utasításokat tartalmaz. Az itt szereplő képek, diagramok, ábrák és minden további információ csupán leírásként és magyarázatként szolgál. A kézikönyvben szereplő információk a firmware-frissítések és egyéb okok miatt előzetes értesítés nélkül változhatnak. A legújabb verzió a EZVIZ webhelyén (<http://www.eviz.com>) található.

Felülvizsgálati feljegyzés

Új kiadás – 2025. Január

Kereskedelmi védjegy elismerése

 EZVIZ™, ™, valamint a EZVIZ egyéb védjegyei és logói a EZVIZ tulajdonát képezik különböző joghatóságok területén. Az alább említett egyéb védjegyek és logók a megfelelő tulajdonosok tulajdonát képezik.

Jogi nyilatkozat

AZ ITT ISMERTETETT TERMÉK, VALAMINT ANNAK HARDVERE, SZOFTVERE ÉS FIRMWARE-JE A TÖRVÉNY ÁLTAL MEGENGEDETT LEGTELJESEBB MÉRTÉKIG „AZ ADOTT ÁLLAPOTBAN”, MINDEN ESETLEGES HIBÁJÁVAL EGYÜTT ÁLL RENDELKEZÉSRE, ÉS A EZVIZ EZEKRE SEM KIFEJEZETT, SEM A TÖRVÉNY ÁLTAL VÉLELMEZETT JÓTÁLLÁST NEM VÁLLAL, BELEÉRTVE AZ ELADHATÓSÁGRA, A KIELÉGÍTŐ MINŐSÉGRE, AZ ADOTT CÉLRA VALÓ ALKALMASSÁGRA, TOVÁBBÁ A HARMADIK FELEK JOGAINAK MEGSÉRTÉSÉRE VONATKOZÓ JÓTÁLLÁST. A EZVIZ, ANNAK IGAZGATÓI, TISZTSÉGVISELŐI, ALKALMAZOTTAI VAGY ÜGYNÖKEI SEMMILYEN ESETBEN SEM FELELŐSEK ÖN FELÉ SEMMILYEN KÜLÖNLEGES, KÖVETKEZMÉNYES, JÁRULÉKOS VAGY KÖZVETETT KÁRÉRT, BELEÉRTVE TÖBBEK KÖZÖTT A TERMÉK HASZNÁLATÁVAL ÖSSZEFÜGGÉSBEN AZ ÜZLETI HASZON ELVESZTÉSÉBŐL, AZ ÜZLETMENET MEGSZAKADÁSÁBÓL, ILLETVE AZ ADATOK VAGY DOKUMENTUMOK ELVESZTÉSÉBŐL EREDŐ KÁROKAT, MÉG AKKOR SEM, HA A EZVIZ VÁLLALATOT TÁJÉKOZTATTÁK AZ ILYEN KÁROK BEKÖVETKEZÉSÉNEK LEHETŐSÉGÉRŐL.

AZ EZVIZ TELJES KÁRTÉRÍTÉSI FELELŐSSÉGE – AZ ALKALMAZANDÓ JOGSZABÁLYOK ÁLTAL MEGENGEDETT LEGNAGYOBB MÉRTÉKBEN – SEMMILYEN ESETBEN NEM HALADHATJA MEG A TERMÉK EREDETI VÉTELÁRÁT.

AZ EZVIZ SEMMILYEN FELELŐSSÉGET NEM VÁLLAL A TERMÉK MŰKÖDÉSÉNEK MEGSZAKADÁSA VAGY SZOLGÁLTATÁSKIMARADÁS KÖVETKEZTÉBEN AZ ALÁBBI OKOKBÓL FELMERÜLT SZEMÉLYI SÉRÜLÉSÉRT VAGY ANYAGI KÁRÉRT: A) AZ UTASÍTÁSOKTÓL ELTÉRŐ, NEM MEGFELELŐ TELEPÍTÉS VAGY HASZNÁLAT; B) A NEMZETBIZTONSÁG VAGY A KÖZREND VÉDELME; C) VIS MAIOR; D) ÖN VAGY A KÜLSŐ FÉL, BELEÉRTVE, DE NEM KIZÁRÓLAGOSAN, BÁRMELY KÜLSŐ FÉL ÁLTAL FORGALMAZOTT TERMÉK, SZOFTVER, ALKALMAZÁS STB. HASZNÁLATA.

AZ INTERNETELÉRÉSSSEL RENDELKEZŐ TERMÉKEK ESETÉN A TERMÉK HASZNÁLATÁNAK KOCKÁZATAIT KIZÁRÓLAG ÖN VISELI. A EZVIZ SEMMILYEN FELELŐSSÉGET NEM VÁLLAL A RENDELLENES MŰKÖDÉSÉRT, A SZEMÉLYES ADATOK KISZIVÁRGÁSÁÉRT VAGY MÁS OLYAN KÁROKÉRT, AMELYEKET KIBERTÁMADÁSOK, HACKERTÁMADÁSOK, VÍRUSFERTŐZÉSEK VAGY MÁS INTERNETES BIZTONSÁGI VESZÉLYEK OKOZTAK; A EZVIZ AZONBAN KÉRÉSRE IDŐBEN MŰSZAKI TÁMOGATÁST NYÚJT. A TÉRFYGYELÉSSEL KAPCSOLATOS JOGSZABÁLYOK ÉS AZ ADATVÉDELMI TÖRVÉNYEK JOGHATÓSÁGONKÉNT ELTÉRŐEK. MIELŐTT A TERMÉKET HASZNÁLATBA VENNÉ, TANULMÁNYOZZON ÁT A JOGHATÓSÁGÁBAN HATÁLYOS MINDEN VONATKOZÓ TÖRVÉNYT ANNAK ÉRDEKÉBEN, HOGY A TERMÉK HASZNÁLATA MEGFELELJEN EZEKNEK A TÖRVÉNYEKNEK. AZ EZVIZ NEM VÁLLAL FELELŐSSÉGET ABBAN AZ ESETBEN, HA EZT A TERMÉKET JOGELLENES CÉLOKRA HASZNÁLJÁK.

HA A FENTIEK ÉS AZ ALKALMAZANDÓ JOG KÖZÖTT ELLENTMONDÁS TAPASZTALHATÓ, AKKOR AZ UTÓBBI AZ IRÁNYADÓ.

Tartalomjegyzék

Utasítások	1
A csomag tartalma	2
Áttekintés	4
1. Előlap	4
2. Hátlap	5
Telepítés	6
1. Üzembe helyezési ábra	6
2. Hogyan válasszuk ki a szolenoidok és csavarok hosszát?	7
3. Tekintse meg a telepítési videót	7
Telepítse az akkumulátort	7
Szerezze be az EZVIZ alkalmazást	8
Zárbeállítások	9
1. Billentyűzet	9
2. Belépés a menübe	10
3. Menüterkép	11
4. Rendszergazdák/felhasználók hozzáadása	11
5. Ujjlenyomat hozzáadása	12
6. Jelszó hozzáadása	12
7. Proximális kártya hozzáadása	13
8. Rendszergazdák/felhasználók törlése	13
9. Ellenőrizze a rendszerinformációt	14
10. Hálózati információk törlése	14
11. Illesztési mód bekapcsolása	15
Több nyitási módszer	15
1. Nyitás ujjlenyomattal	16
2. Nyitás jelszóval	16
3. Nyitás kártyával	17
4. Mechanikus Kulccsal Feloldás	17
5. Szinkronizált Nyitás	18
6. Egyszeri jelszó	18
7. Gyermekbiztonsági zár	18
Használat és kezelés	19
1. Vészfeloldás	19

2. Riasztások	19
3. Gyári beállítások visszaállítása.....	19
4. Szuper energia-megtakarító mód	19
5. Egyszeri némitás funkció.....	19

Műveletek az EZVIZ alkalmazásban20

1. Kezdőlap	20
2. Beállítások	21





Karbantartás21



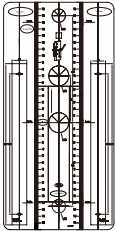
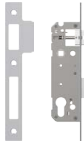
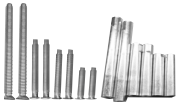

1. Napi karbantartás.....	21
2. GyIK	22
3. Feltölthető lítiumion-akkumulátor	23

Utasítások

- Az EZVIZ intelligens zár (a továbbiakban „zár”) megfelelő felszerelése befolyásolja a normál működését és hasznos élettartamát. Ajánlott, hogy szakemberek végezzék el a telepítést, és a zárkészlet furatait az útmutató mellékletében található sablon alapján fúrják ki.
- Javasoljuk, hogy a ház felújítása esetén a zárat távolítsa el, majd a felújítás befejezése után szerelje vissza, hogy elkerülje a zár sérülését és az élettartam rövidülését.
- A fertőtlenítőszeres kárt tehetnek a zártokban.
- Az inicializálás után a zár törli az összes felhasználói adatot. A zár beszerelése és konfigurálása után adjon hozzá ujjlenyomatot, jelszót vagy kártyát igény szerint.
- Ha hosszabb használat után az elemek feszültsége csökken, figyelmeztetést kap. Töltse fel az akkumulátort időben.
- Ha hosszabb időre elhagyja az otthonát, vagy hosszabb ideig nem használja a zárat, tartsa magánál a mechanikus kulcsot, és azt ne hagyja a házban. Ilyen esetben vegye ki az elemeket, hogy a zár élettartama ne csökkenjen.
- Tekintettel arra, hogy a zár nyílt környezetben található, javasolt figyelni a biztonságos használatra, beleértve a kis alkatrészek, például a kézi kulcs vagy az érzékelőkártya megfelelő tárolását. A kinyitás előtt célszerű ellenőrizni a környezetet, ugyanakkor, a feloldási adatok illetéktelen ellopásának vagy lemásolásának elkerülése érdekében, rendszeresen frissíteni kell a jelszót és az érzékelőkártya beállításait.
- Azoknak a felhasználóknak, akiknek lapos vagy vékony ujjlenyomatuk van, ajánlott hüvelykujjat használni az ujjlenyomat regisztrálásához a sikerességi arány növelése érdekében, és minden felhasználónak több ujjlenyomatot regisztrálni. Minden felhasználó legfeljebb 5 ujjlenyomatot támogat.
- A zárba legfeljebb 50 ujjlenyomat, 50 jelszó és 50 kártya táplálható be.
- A termékben található biológiai felismerési technológia TELJESEN HELYILEG működik az Ön által irányított és kezelt eszközön, és kizárólag az Ön feloldási döntésének támogatását szolgálja. A teljes folyamat során a mentett adatok mindig csak technikai értéket tartalmaznak, azaz az előzetesen proaktívan megadott sablonokból származó biometrikus adatokat (például arcképek, ujjlenyomat-sablon, tenyérvéna-sablon), amelyekből az eredeti adatok nem rekonstruálhatók.

A csomag tartalma

Szám	Alkatrész neve	Mennyiség	Kép
1	Előlap	×1	
2	Hátlap	×1	
3	Furatsablon	×1	
4	Zártok	×1	
5	Szabványos csavarcsomag	×1	
6	Lítium akkumulátor	×1	

Szám	Alkatrész neve	Mennyiség	Kép
7	Mechanikus kulcs	×2	
8	Négyszögletes rúd	×1	
9	Proximity kártya	×2	
10	Szabályozási információk	×1	
11	Rövid útmutató 1 db	×1	

 A zár megjelenése az Ön által megvásárolt tényleges terméktől függ.

Áttekintés

1. Előlap

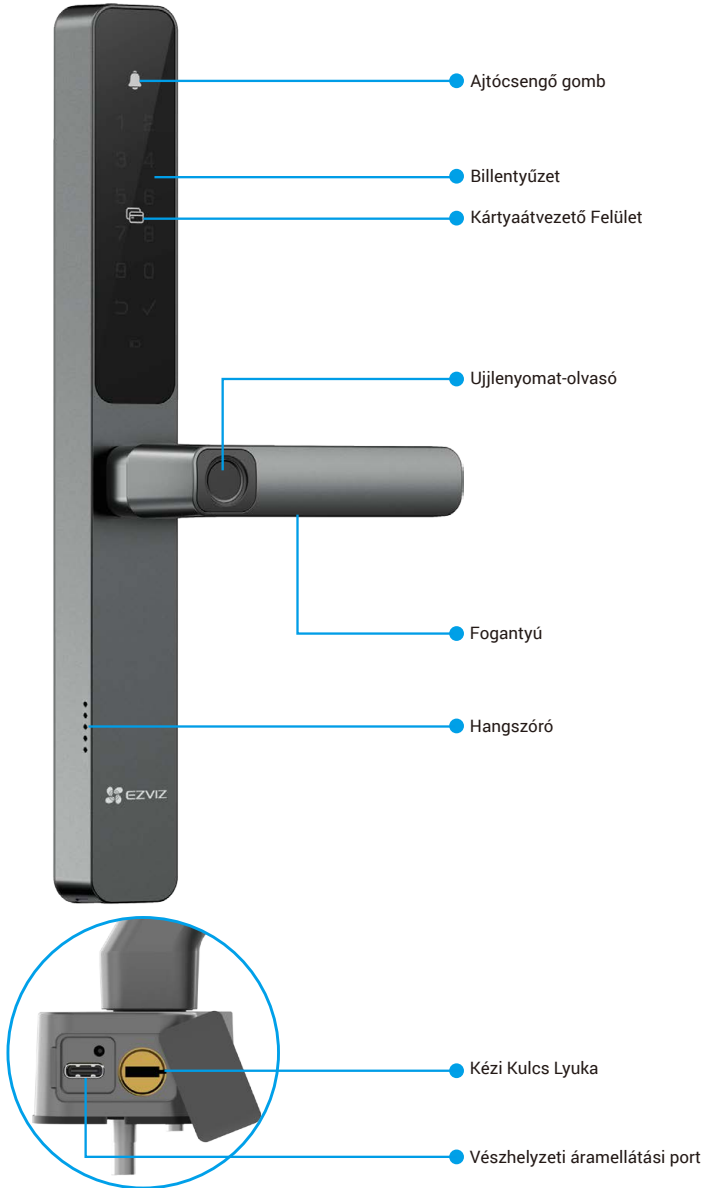

2. Hátlap

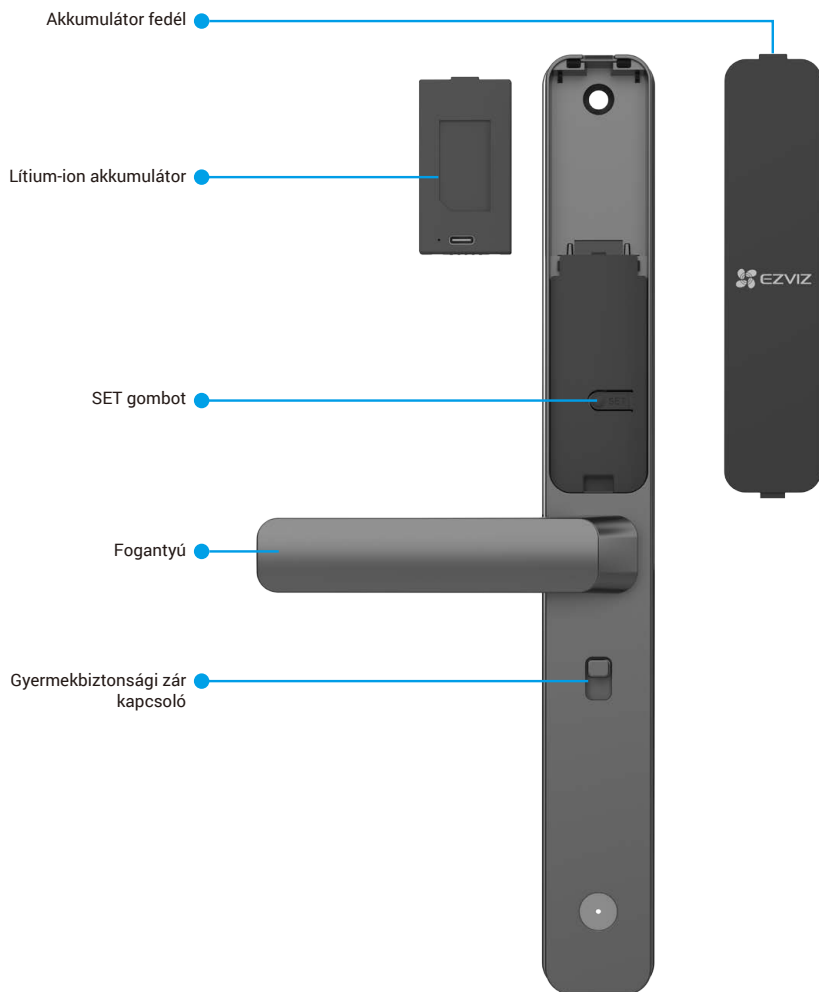

i A zár megjelenése az Ön által megvásárolt tényleges terméktől függ.





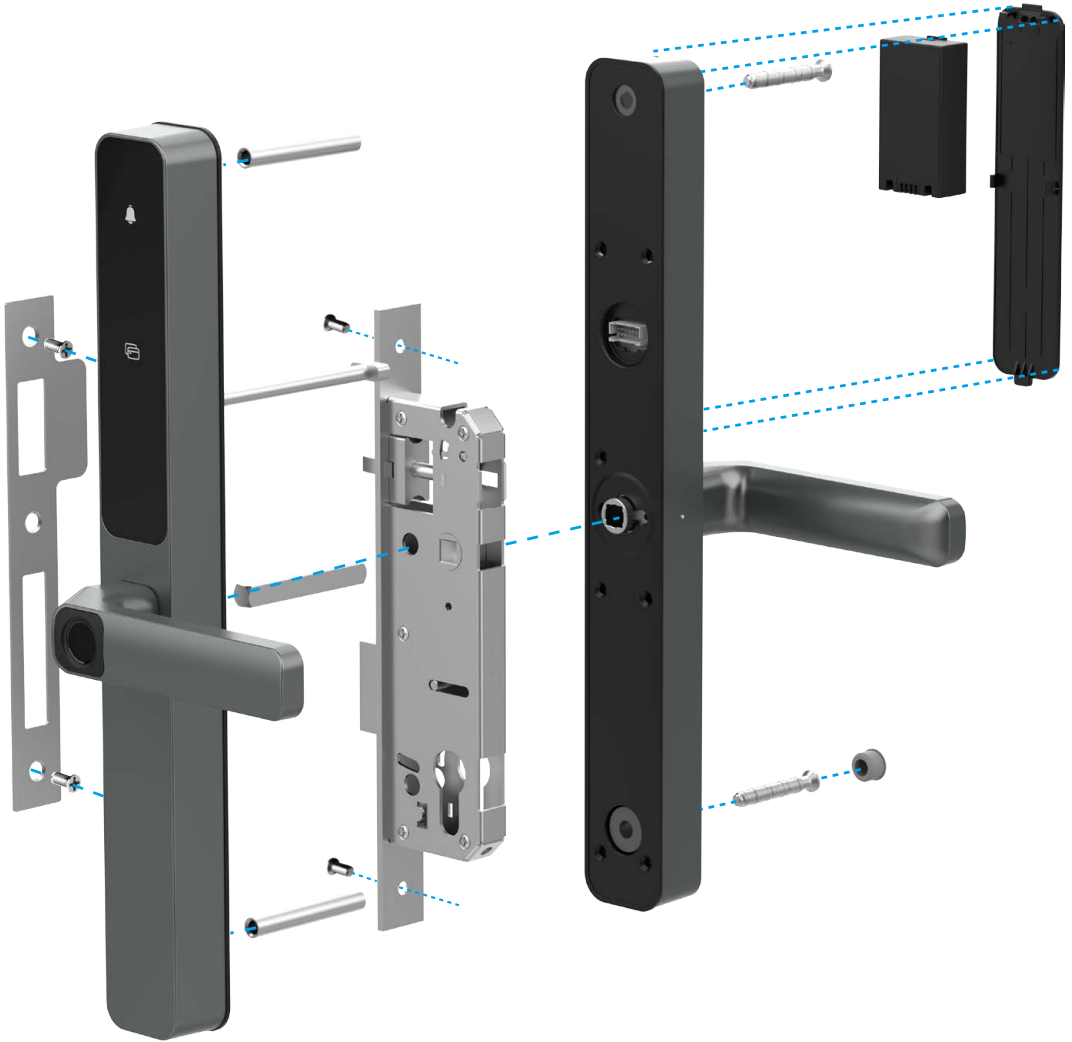





Telepítés

1. Üzembe helyezési ábra



2. Hogyan válasszuk ki a szolenoidok és csavarok hosszát?

Mérje meg az ajtó vastagságát, és válassza ki a megfelelő mágnesszelepeket és csavarokat a szabványból csavaros zacskó.

Az ajtó vastagsága	A szolenoidok hossza	A csavarok hossza
30 - 40mm	25 mm 	20 mm 
40 - 55mm	35 mm 	30 mm 
50 - 65mm	35 mm 	40 mm 
60 - 85mm	55 mm 	40 mm 
85 - 120mm	55 mm 	75 mm 

3. Tekintse meg a telepítési videót

Kérjük, érintse meg a  gombot a beszerelési videó megtekintéséhez.

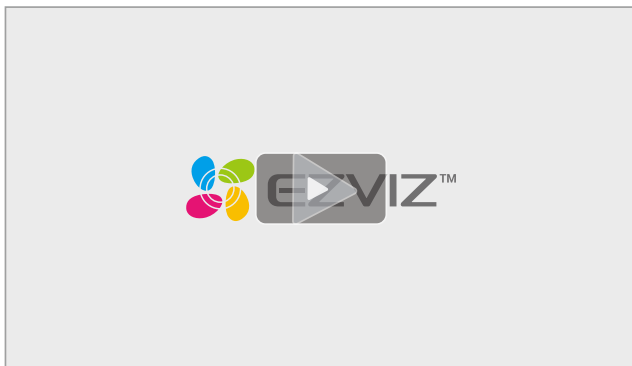

Telepítse az akkumulátort

1. A telepítés után távolítsa el az akkumulátorrekesz fedelét a hátsó panelről.
2. Telepítse a lítium akkumulátort az akkumulátor foglalatba.
3. Helyezze vissza az akkumulátorfedelelet.

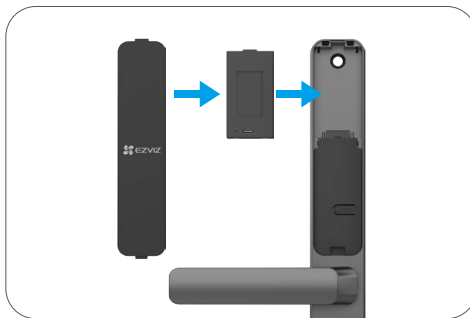

- Az akkumulátor cseréjéhez használjon azonos modellt vagy egyenértékű specifikációkat (lásd ["Feltölthető lítiumion-akkumulátor"](#)).
- Az új akkumulátor beszereléséhez ismételje meg a fenti lépéseket.

Szerezze be az EZVIZ alkalmazást

1. Csatlakoztassa mobiltelefonját 2,4 GHz-es Wi-Fi hálózatra (javasolt).
2. Keresse meg az „EZVIZ” alkalmazást az App Store-ban vagy a Google Play™-en, töltsse le, majd telepítse.
3. Indítsa el az alkalmazást, majd regisztráljon egy EZVIZ felhasználói fiókot.

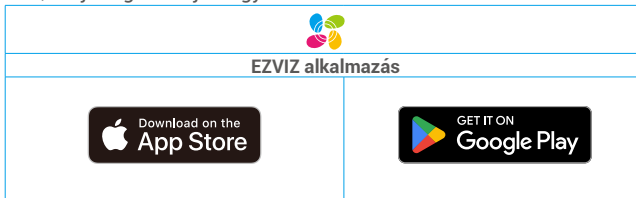

- Ha már használja az alkalmazást, kérjük, győződjön meg arról, hogy telepítve van a legújabb verzió. Elérhető frissítések kereséséhez látogasson el az App Store-ba, és keressen rá az EZVIZ kifejezésre.

Zár hozzáadása az EZVIZ alkalmazáshoz

- Az alkalmazás felülete a verziófrissítés miatt eltérhet, a telefonjára telepített alkalmazás felülete a mérvadó.

Kérjük, adja hozzá a zárat az EZVIZ alkalmazáshoz az alábbi lépések követésével:

1. Jelentkezzen be EZVIZ alkalmazásának fiókjába.
2. A kezdőképernyő jobb felső sarkában található „+” jelre koppintva nyissa meg a QR-kód beolvasása felületet.
3. Nyomja meg és tartsa lenyomva a SET gombot a hátsó panelen, amíg a zár hangjelzést nem küld, és a billentyűzet 0-ása villogni nem kezd a párosítási módba való belépéshez.

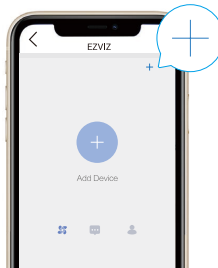

4. Olvasd be a QR kódot a telep fedelén.

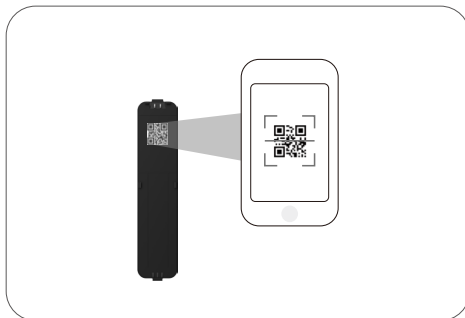

5. Az EZVIZ alkalmazásvarázsló utasításait követve adja hozzá a zárat az EZVIZ alkalmazás fiókjához.

Zárbeállítások

Ez után igény szerint beállíthatja a zárat.

1 Az első használat előtt távolítsa el a védőfóliát a zárról.

1. Billentyűzet



Ikon	Leírások
	Számbillentyű
	törlés, vissza vagy kilépés
	megerősít
	Kártyaátvezető felület
	csengő
	alacsony akkumulátor jelző

2. Belépés a menübe

i A beállításhoz kövesse az alábbi lépéseket.

• Kezdeti állapotban az alábbi lépésekkel érheti el a beállításokat.

1. Érintse meg az előlapi panel billentyűzet területét a zár aktiválásához.
2. „▷” „√” világít a billentyűzeten, Nyomja meg az „√”-t egy adminisztrátor hozzáadásához.
3. A billentyűzeten világítani kezdenek az „1”, „2”, „3” és „▷” gombok.
 - Ujjlenyomat hozzáadásához nyomja meg az „1” gombot.
 - Jelszó hozzáadásához nyomja meg az „2” gombot.
 - Kártya hozzáadásához nyomja meg az „3” gombot.

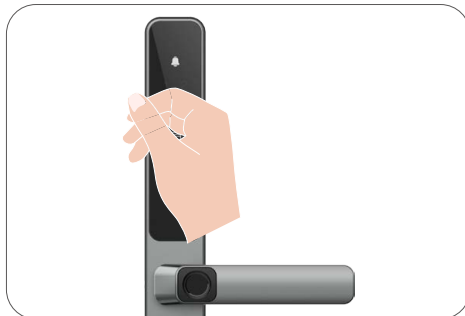

• Nem kezdeti állapotban az alábbi lépésekkel érheti el a beállításokat.

1. Távolítsa el az akkufedélzetet a hátsó panelről.
2. Nyomja meg egyszer a SET gombot.
3. Amikor a billentyűzet világít, ellenőrizze az adminisztrátor által előre beállított ujjlenyomattal, jelszóval vagy kártyával.
4. „1” „2” „3” „4” „5” „▷” a billentyűzeten világítani fog.

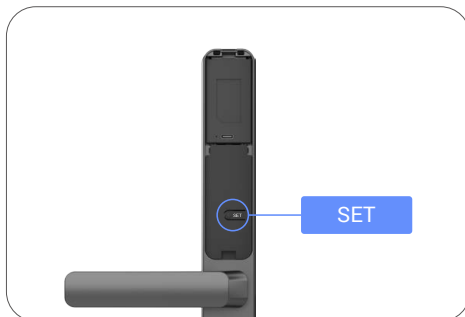

3. Menüterkép

i A látható menü csupán tájékoztató jellegű.

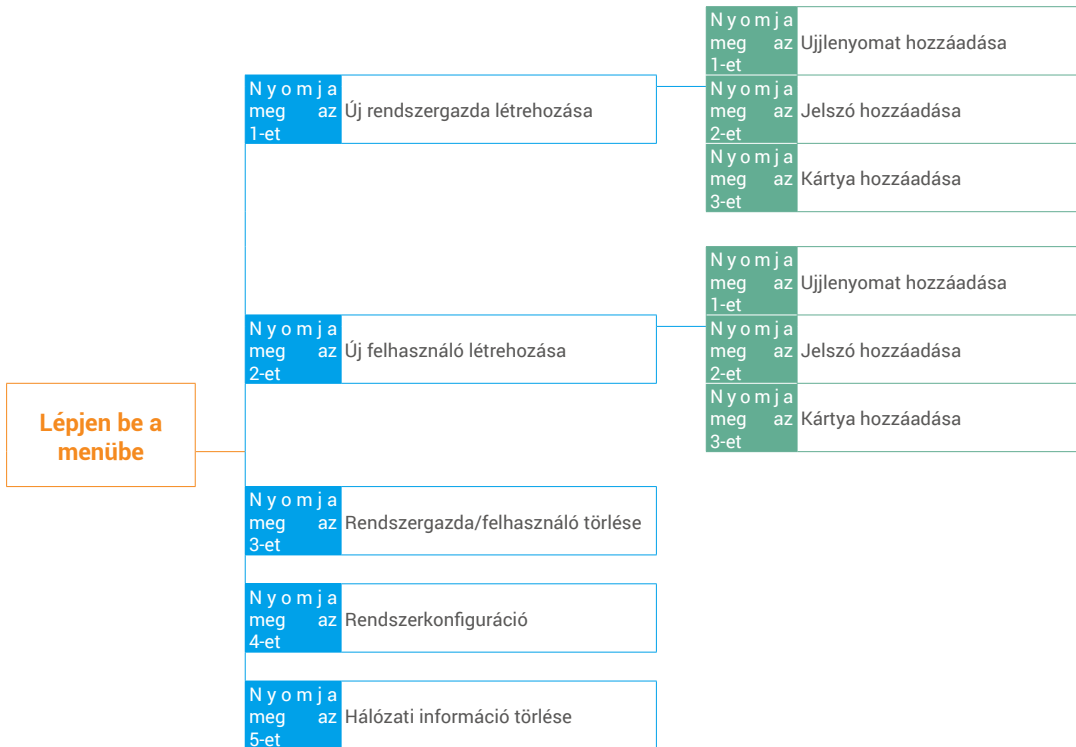

4. Rendszergazdák/felhasználók hozzáadása

1. Nyomja meg egyszer a SET gombot a hátsó panelen.
2. Amikor az előlapi billentyűzet világít, ellenőrizze az adminisztrátor hitelesítési kulcsával.
3. Nyomja meg az '1'-et rendszergazda hozzáadásához, vagy a '2'-t felhasználó hozzáadásához.

Szerep	Ajtó kinyitása	Hozzáférés a menühöz és a zár beállítása
Rendszergazda	✓	✓
Felhasználó	✓	X

Az átlagos felhasználók csak az ajtónyitási mód megadása után tudják kinyitni az ajtót; az adminisztrátor nemcsak

Nyissa ki az ajtót, de jelentkezzen be a menübe is, hogy felhasználókat adjon hozzá és töröljön, valamint más beállításokat kezeljen.

i Amikor hozzáad egy adminisztrátort vagy felhasználót, a felhasználói számjegyek alapértelmezés szerint 001-től világítanak (például a 001-es felhasználói számnál a három számjegy 001 sorrendben lassan villog egyszer).

5. Ujjlenyomat hozzáadása

- Adjon hozzá legfeljebb 5 ujjlenyomatot felhasználónként.
- Helyezze az ujját úgy, hogy teljesen elfedje az ujjlenyomat-olvasót, elkerülve az túl nagy nyomást vagy billent szögeket.

1. Nyomja meg egyszer a SET gombot a hátsó panelen.
2. Amikor az előlapi billentyűzet világít, ellenőrizze az adminisztrátor hitelesítési kulcsával.
3. Nyomja meg az '1'-et rendszergazda hozzáadásához, vagy a '2'-t felhasználó hozzáadásához.
4. Ujjlenyomat hozzáadásához nyomja meg az „1” gombot.

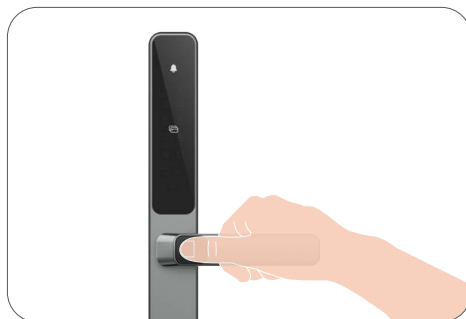
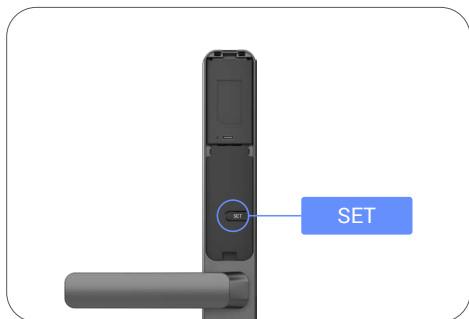

6. Jelszó hozzáadása

- Adjon meg legfeljebb 1 jelszót felhasználónként.

1. Nyomja meg egyszer a SET gombot a hátsó panelen.
2. Amikor az előlapi billentyűzet világít, ellenőrizze az adminisztrátor hitelesítési kulcsával.
3. Nyomja meg az '1'-et rendszergazda hozzáadásához, vagy a '2'-t felhasználó hozzáadásához.
4. Jelszó hozzáadásához Nyomja meg az „2” gombot.
5. Adjon meg egy 6-10 számjegyű jelszót Amikor a jelszó hossza ≥ 6 számjegy, ekkor világít a „√”, Nyomja meg az „√”-t a megerősítéshez.
6. Ismétlje meg a jelszót, majd erősítse meg a „√” gombbal. Ha a sikert jelző sípolást hallja, a jelszó regisztrálása sikeres.



- 6-10 egymást követő vagy ismétlődő szám nem engedélyezett.
- 6-10 egymást követő számjegy, például 123456/654321.
- 6-10 ismétlődő számjegy, például 111111.

7. Proximális kártya hozzáadása

i Adjon hozzá legfeljebb 1 proximity kártyát felhasználónként.

1. Nyomja meg egyszer a SET gombot a hátsó panelen.
2. Amikor az előlapi billentyűzet világít, ellenőrizze az adminisztrátor hitelesítési kulcsával.
3. Nyomja meg az '1'-et rendszergazda hozzáadásához, vagy a '2'-t felhasználó hozzáadásához.
4. Kártya hozzáadásához Nyomja meg az „3” gombot.
5. Helyezze az érintetlen proximity kártyát a kártyaolvasó területére.
6. Nyomja meg az „√” gombot a megerősítéshez.

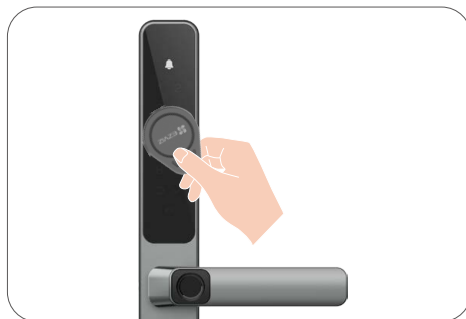
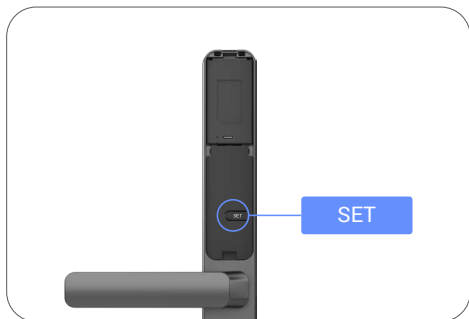

8. Rendszergazdák/felhasználók törlése

1. Nyomja meg egyszer a SET gombot a hátsó panelen.
2. Amikor az előlapi billentyűzet világít, ellenőrizze az adminisztrátor hitelesítési kulcsával.
3. Nyomja meg az „3” gombot egy rendszergazda/felhasználó törléséhez.
4. Írja be a felhasználó számát, majd nyomja meg az „√” gombot.



- i**
- Ha rossz felhasználói számot nyomott meg, a felhasználói szám egyenként felvillan, amit egy hibahang kísér. Nyomja meg az „↶” gombot az előző lépéshez való visszatéréshez, vagy adja meg a megfelelő felhasználói számokat az újbóli törléshez.
 - Amikor már csak egy felhasználó marad, és megpróbálja törölni, a felhasználói szám egyenként felvillan, amit egy hibahang kísér.
 - Az utolsó rendszergazda nem törölhető.

9. Ellenőrizze a rendszerinformációt

1. Nyomja meg egyszer a SET gombot a hátsó panelen.
2. Amikor az előlapi billentyűzet világít, ellenőrizze az adminisztrátor hitelesítési kulcsával.
3. Nyomja meg az "4"-et a zár rendszerinformációinak ellenőrzéséhez.
4. A zár közvetíti a rendszerinformációkat.



- i** A zár egymás után jeleníti meg a zár sorozatszámát, az aktuális készülékverziót és az ellenőrző kódot, angol nyelven. Az előző szintre a  megnyomásával léphet vissza. A sikeres megjelenítést követően a rendszer automatikusan is visszalépik az előző szintre.

10. Hálózati információk törlése

1. Nyomja meg egyszer a SET gombot a hátsó panelen.
2. Amikor az előlapi billentyűzet világít, ellenőrizze az adminisztrátor hitelesítési kulcsával.
3. Nyomja meg az "5" gombot a hálózati információk törléséhez.
4. Nyomja meg az "√" gombot a megerősítéshez.



- i** Ha meg szeretné változtatni a zár Bluetooth-kapcsolatát, kövesse a fenti lépéseket. Például: Ha már megszakította a Bluetooth párosítást az A felhasználóval, és csatlakozik egy másikhoz.

11. Illesztési mód bekapcsolása

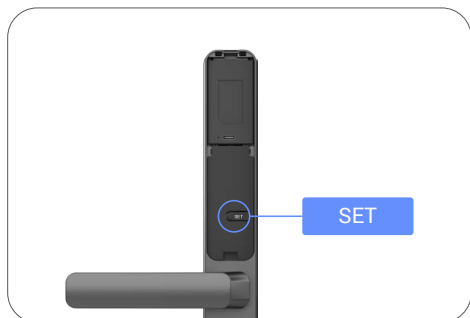

1. Nyomja meg és tartsa lenyomva a SET gombot a hátsó panelen, amíg a zár hangjelzést nem küld, és a billentyűzet 0-ása villogni nem kezd a párosítási módba való belépéshez.



2. Kérjük, kövesse a rendszer útmutatóját, hogy 3 perc alatt befejezze az összerendelést.

i A rendszer automatikusan kilép a párosítási módból 3 perc után.

Több nyitási módszer

Ikon	Leírások
	Nyitás ujjlenyomattal
	Nyitás jelszóval
	Kártyás nyitás
	Mechanikus Kulccsal Feloldás
	Bluetooth kulcs feloldás
	Távoli nyitás

- i** • A mechanikus kulccsal történő ajtónyitáshoz forgassa el a kulcsot és nyomja lefelé a kilincset.
- Kérjük, érintse meg a billentyűzet területét a zár aktiválásához, mielőtt a jelszóval kinyitná az ajtót.
- Az adatvédelme érdekében javasoljuk, hogy rendszeresen változtassa meg a jelszót, és tisztítsa meg a billentyűzet területét a maradványok eltávolítása érdekében.



- Kérjük, vegye figyelembe, hogy ez a termék biztonsági védelmi funkcióval rendelkezik, ha az ujjlenyomat/jelszó/kártya felismerési hiba száma 5 alkalommal eléri egymást követően 5 percen belül, a rendszer 3 percre kényszerített zárolásra kerül.
- A rendszer automatikusan felold 3 perc után.
- Ez a funkció letiltható az EZVIZ alkalmazáson keresztül.

1. Nyitás ujjlenyomattal

1. Helyezze az ujját az ujjlenyomat-olvasóra.
2. A hangutasításnak megfelelően nyomja le a kilincset az ajtó kinyitásához.

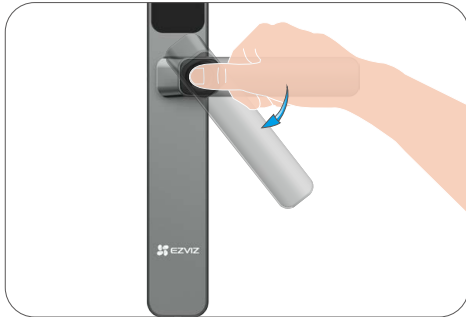
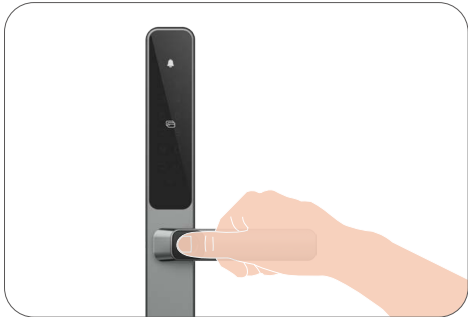

2. Nyitás jelszóval

1. érintse meg a billentyűzetet a felébresztéshez.
2. Adja meg a jelszót, majd Nyomja meg az ✓ gombot.
3. A hangutasításnak megfelelően nyomja le a kilincset az ajtó kinyitásához.

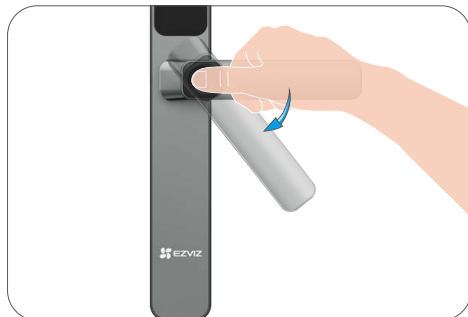
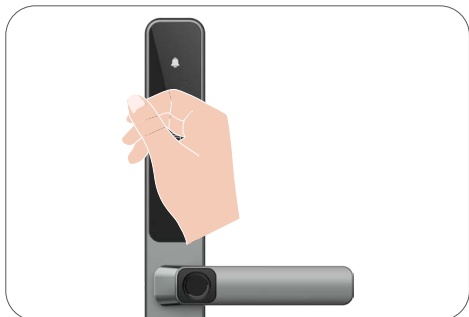

3. Nyitás kártyával

1. érintse meg a billentyűzetet a felébresztéshez.
2. Helyezze a rögzített közelségi kártyát a kártyaolvasó területére.
3. A hangutasításnak megfelelően nyomja le a kilincset az ajtó kinyitásához.

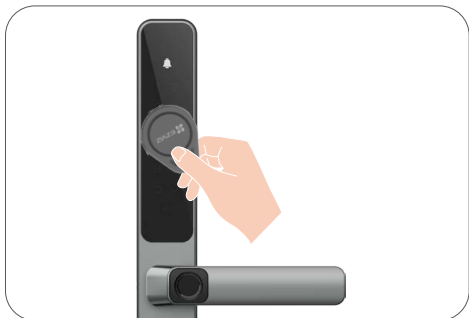
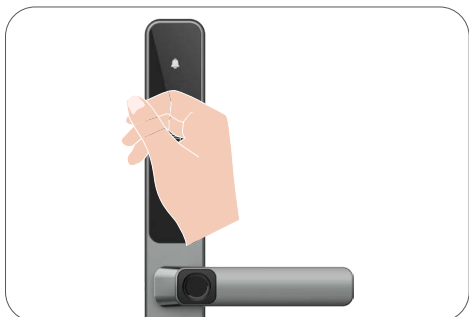

- i** Amikor az „Ajtózár aktívan érzékeli a közelségi kártyát” funkció engedélyezve van, az ajtózár automatikusan érzékeli a közeli közelségi kártyákat a billentyűzet érintése nélkül.

Üzemeltetés:

1. Jelentkezzen be EZVIZ alkalmazásának fiókjába.
2. Menj a 'Beállítások' -> 'Beállítások feloldása' menüponthoz, majd érintsd meg az 'Ajtózár aktívan érzékeli a közelben lévő kártyát' opciót az engedélyezéshez.

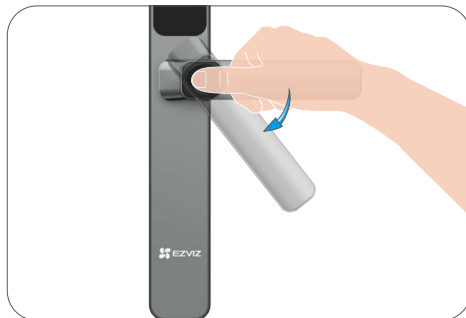

4. Mechanikus Kulccsal Feloldás

- i** Kérjük, őrizze megfelelő helyen a kézi kulcsot, hogy szükség esetén használható legyen.

1. Nyissa fel a kézi kulcs lyukának zárólapját.
2. Helyezze be a kulcsot, forgassa el, majd engedje le a kilincset az ajtó kinyitásához.

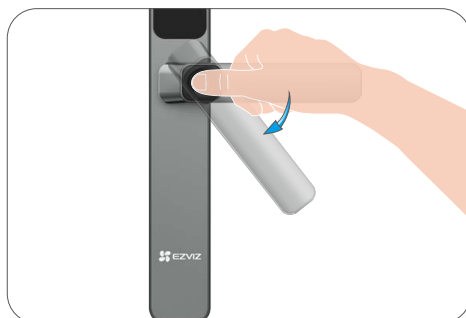
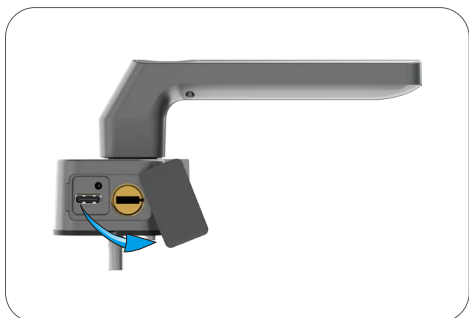

5. Szinkronizált Nyitás

- i** Ön engedélyezi a „Szinkronizált feloldás” („A Funkció”) funkciót. Kérjük, vegye figyelembe, hogy:
1. Figyelembe véve a The Function automatikus feloldási funkcióját, javasoljuk, hogy:
 - a. Csak akkor engedélyezze a funkciót, ha szükséges és biztonságos
 - b. Tájékoztassa az eszköz megosztott felhasználóit (ha vannak), hogy biztosan tudják, mi fog történni.
 2. A funkciót az adminisztrátor felhasználnának kell kezelnie, és más eszközbeállításoknak is alávethető lehet (pl. a Bluetooth funkció). Kérjük, olvassa el az oldal utasításait a részletekért.
 3. A funkció „AHOGY VAN” állapotban kerül biztosításra. Az EZVIZ ezúton kifejezetten kizár minden ígéretet vagy garanciát a Funkció stabilitására, pontosságára és időszerűségére vonatkozóan. És az EZVIZ időről időre előzetes értesítéssel módosíthatja, felfüggesztheti vagy megszüntetheti a Funkciót és/vagy ezt az oldalt.

Engedélyezze a szinkronizált feloldást:

1. Jelentkezzen be EZVIZ alkalmazásának fiókjába.
2. Lépjen a „Beállítások” -> „Feloldási beállítások” -> „Szinkronizált feloldás” menüpontra, és kattintson a „Szinkronizált feloldás” engedélyezéséhez.
3. Koppints a „Megerősítés” -> „Hivatkozás most” -> „Hivatkozás most” lehetőségre
4. Koppintson a zárral, amelyet össze szeretne kapcsolni, majd kattintson a „Kapcsolás” gombra.
5. Mielőtt a visszaszámlálás véget ér, nyissa ki a kapcsolt ajtót az adminisztrátor titkos kulcsával a zár összekapcsolási művelet befejezéséhez.
6. Sikeresen összekapcsolva.
 - Amikor a funkció engedélyezve van, a külső ajtó kinyitása egyidejűleg kinyitja a kapcsolt zárat.
 - Ne felejtse el lenyomni a kapcsolt zár kilincset 10 másodpercen belül (alapértelmezett nyitási időtartam), különben automatikusan újra bezáródik.
 - A szinkronizálási időtartam az EZVIZ alkalmazáson keresztül állítható be.

6. Egyszeri jelszó

Amikor látogatók érkeznek, létrehozhat egy egyszeri ajtókódot számukra.

- i** • Az egyszeri jelszó azonnal érvénybe lép a létrehozás után.
• Miután engedélyezve van, egyszeri jelszavak akkor is generálhatók, ha a zár offline állapotban van.

7. Gyermekbiztonsági zár

- i** Tanácsos bekapcsolni a gyerekzár módot, amikor a gyerekek egyedül maradnak otthon.

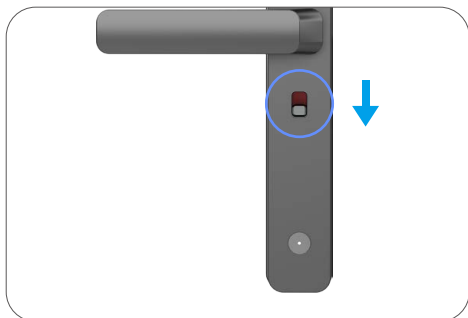

A gyermekbiztonsági zár mód engedélyezve van

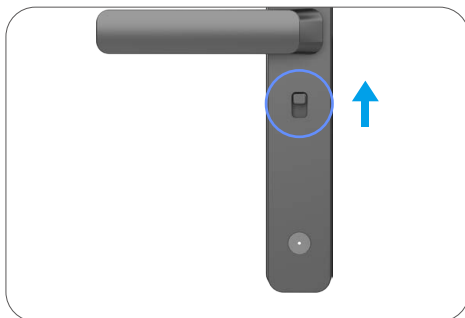

A gyermekbiztonsági zár mód ki van kapcsolva

- i** Amikor a gyerekzár mód be van kapcsolva, az ajtó nem nyitható ki a belső kilincs lenyomásával. Az ajtó csak az hozzáadott ujjlenyomat, jelszó vagy kültéri kártya ellenőrzésével nyitható ki.

Használat és kezelés

1. Vészfeloldás

Amikor az akkumulátor lemerül, csatlakoztassa az előlapon található vészhelyzeti tápcsatlakozót a power bankhoz, hogy Type-C tápkábelen keresztül feltöltse a zárat, majd nyissa ki az ajtót.

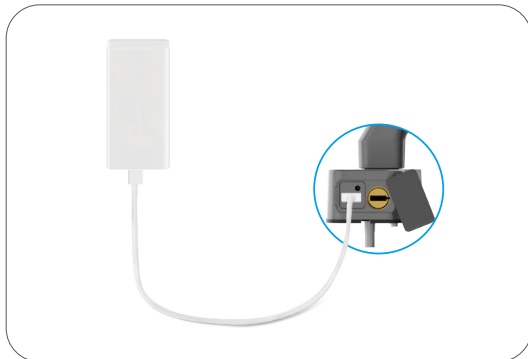

2. Riasztások

1. Szabotázsriasztás

Ha a zárat erőszakkal szerelik le, az egy perces hangos riasztást ad.

2. Rendszer zárolva riasztás

Ha a zárat egymás után 5 alkalommal helytelen ujjlenyomattal, jelszóval vagy kártyával próbálják meg kinyitni, a rendszer 3 percre zárolva lesz. Az EZVIZ alkalmazásban feloldhatja.

3. Lemerült elemeket jelző figyelmeztetés

Amint az akkumulátor feszültsége alacsony, a hangutasítás emlékeztetni fogja az akkumulátor töltésére.

3. Gyári beállítások visszaállítása

1. Távolítsa el a hátsó panel akkumulátorfedelét, és vegye ki az akkumulátort.
2. Nyomja meg az SET gombot 5 másodpercig, miközben visszahelyezi az elemet az elemhelyre.
3. Engedje el a SET gombot, majd nyomja meg az √ gombot a hangutasítások után történő megerősítéshez.

4. Szuper energia-megtakarító mód

Add a Super Power takarékos üzemmódot, amely javítja az akkumulátor teljesítményét és hosszabb ideig tart. Nyitási mód: Lépj be az akkumulátorkezelési opcióba a Beállítások oldalon.

5. Egyszeri némítás funkció

1. Érintse meg a billentyűzet területét, hogy felébredjen a billentyűzet.
2. Nyomja és tartsa lenyomva a "0"-t, amíg a billentyűzet kétszer villog, hogy jelezze, hogy a funkció be van kapcsolva.

- Amikor az egyszeri némítás funkció engedélyezve van, a zár néma üzemmódba lép.
- Az zár automatikusan kilép ebből a módból, amikor az külső oldalról hozzáadott ujjlenyomat, jelszó vagy kártya segítségével megbizonyosodik arról, hogy az ki lett nyitva.

Műveletek az EZVIZ alkalmazásban

i Az alkalmazás felülete a verziófrissítés miatt eltérhet, a telefonjára telepített alkalmazás felülete a mérvadó.

1. Kezdőlap

Ha az EZVIZ alkalmazásban megérinti a zárat, igény szerint megtekintheti és kezelheti a zár beállításait a weboldalon.

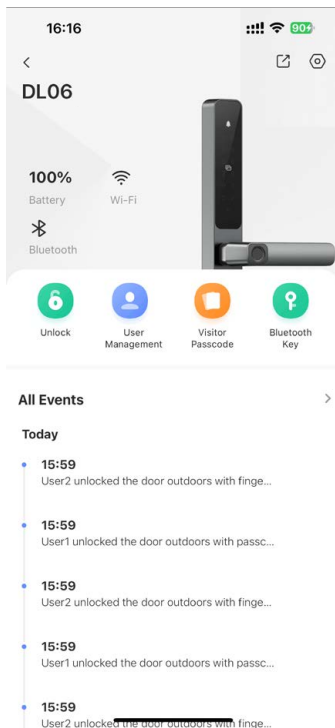

Paraméter	Leírások
Akkumulátortartó	Itt láthatja az akkumulátor fennmaradó kapacitását.
Wi-Fi	Itt láthatja a zár Wi-Fi jelének erősséget.
Bluetooth	Itt láthatod a Bluetooth kapcsolat állapotát.
Nyitás	Koppintson a zár feloldásához.
Felhasználók kezelése	Itt koppintva kezelheti a felhasználókat. i Egy felhasználó hozzáadása után nyitási módszereket is adhat hozzá az adott felhasználóhoz, például ujjlenyomatot, digitális jelszót, közelítőkártyát vagy kényszerjelszót. Kérjük, vegye figyelembe, hogy a feloldási módot a zárnál kell végrehajtani.
Látogatói belépőkód	Itt megérintve ideiglenes belépési kódot hozhat létre a látogatók számára, amellyel kinyithatják az ajtót.
Bluetooth kulcs	Koppintson a Bluetooth kulcs megosztásához családtagjaival vagy vendégeivel.
Minden esemény	Itt ellenőrizheti a záron végrehajtott valamennyi műveletet.

2. Beállítások

Paraméter	Leírások
Név	Itt megtekintheti, illetve megérintéssel egyedi nevet adhat a készüléknek.
Nyitás beállítások	Itt konfigurálhatja a zár feloldási beállításait.
Akkumulátortartó	Ellenőrizze a zár akkumulátorkapacitását, és koppintson ide a Szuper energiatakarékos mód engedélyezéséhez.
Üzenetértésítés	Kezelheti az eszköz üzenetét és az EZVIZ alkalmazás értesítését.
Hangbeállítások	Itt állíthatja be a készülék különböző hangparamétereit.
Tartozékok kezelése	<ul style="list-style-type: none">• Bluetooth ajtóérzékelő Miután összekapcsolta, a zár kezdőlapján megtekintheti az ajtóérzékelő által észlelt ajtóállapotot.• Bluetooth távirányító A csatlakoztatás után a távirányítóval kinyithatja az ajtót.
Ajtónyitási napló	Itt láthatod az ajtónyitások naplóját.
Adatvédelmi beállítások	<ul style="list-style-type: none">• Adatvédelmi mód: Ha bekapcsolja az adatvédelmi üzemmódot, az ajtó csak a rendszergazda ujjlenyomatával, jelszavával és érintőkártyájával vagy a kézi kulccsal nyitható ki. Ilyen esetben a zár némított üzemmódra vált.• Próba-hiba zár: ha engedélyezve van, a rendszer 3 percre zárva lesz, és nem lehet az elektronikus kulccsal feloldani, ha a feloldási hibák száma 5 percen belül eléri az 5 alkalmat.
Hálózati beállítások	Megtekintheti a Wi-Fi kapcsolat állapotát, és beállíthatja a Wi-Fi kapcsolat engedélyezését vagy letiltását. i Instabil hálózat esetén ajánlott letiltani ezt a funkciót az akkumulátor élettartamának meghosszabbítása érdekében.
Eszköz Információ	Itt tekintheti meg a készülék adatait.
A készülék megosztása	Megoszthatja az eszközt családtagjával vagy vendégével.
Eszköz törlése	Itt megérintve törölheti a zárat EZVIZ fiókjából.

Karbantartás

1. Napi karbantartás

- A károsodások és a fényezés sérülésének elkerülése érdekében ne helyezzen a zár közelébe maró hatású anyagokat.
- Ha az ajtó deformálódik, megnövekszik a súrlódás, és a zárnyelv nem tud teljesen behatolni a zárfogadó lemezbe. Ilyenkor be kell állítani a zárfogadó lemez helyzetét.
- Töltse fel az akkumulátort azonnal, ha az akkumulátor feszültsége alacsony, hogy biztosítsa a zár normál használatát.
- Vigyázzon a mechanikus kulcsra.
- Ha a zár nem elég rugalmas, vizsgálta meg szakemberrel.
- A zár forgó részét olajozza meg, hogy az simán forogjon, és élettartama hosszabb legyen.
- Javasoljuk, hogy félévente vagy évente ellenőrizze a zárat, és ellenőrizze, hogy a csavarok nem lazultak-e meg.
- A zárbetétbe rendszeresen (évente vagy hathavonta) juttasson egy kevés grafitport, hogy a kulcs simán mozogjon benne. Azonban ne zsírozza és ne olajozza meg, mert a zsír vagy olaj a tűmozgató rugóra tapadhat.
- A fertőtlenítőszeresek kárt tehetnek a zártokban.

2. GyIK

Probléma	Ok	Megoldás
Az ajtó nem nyitható meg normálisan ujjlenyomat, jelszó vagy kártya ellenőrzésével.	Zártelepítési probléma	Kérjük, hogy szakemberek ellenőrizzék újra a telepítést.
	A felhasználói jogosultság nem érvényes az érvényességi időszakon belül	Kérjük, használja más felhasználók ujjlenyomatait, jelszavait vagy kártyáit, vagy frissítse a felhasználó érvényességi időszakát az EZVIZ alkalmazáson keresztül.
Az ajtó nem nyitható a kézi kulccsal.	Helytelen mechanikus kulcs.	Használja a megfelelő mechanikus kulcsot
	A zárbetét sérült A mechanikus kulcs nem helyezhető be teljesen	Az ajtó kinyitása után kérjük, forduljon szakemberekhez Ellenőrizze és cserélje ki a sérült alkatrészeket.
Az ujjlenyomat-olvasó nem reagál.	Az ujjlenyomat-olvasó sérült.	Kérjük, hogy szakemberek ellenőrizzék újra a telepítést.
	Az ujjlenyomat-olvasó firmware-je rendellenesen működik.	1. érintse meg a billentyűzetet a felébresztéshez. 2. Nyomja meg és tartsa lenyomva a "▷" "t 3 másodpercig az ujjlenyomat-olvasó visszaállításához.
A zár mindig nyitva van.	Telepítési hiba	Kérjük, hogy szakemberek ellenőrizzék újra a csere
	A kuplung sérült.	Kérjük, hogy szakemberek ellenőrizzék újra a telepítést.
Nem sikerült csatlakoztatni a mobiltelefon Bluetooth-t.	A mobiltelefon Bluetooth-ja le van tiltva	Kérjük, engedélyezze a mobiltelefon Bluetooth-ját, és próbáljon meg újra csatlakozni.
	A zár és a mobiltelefon közötti távolság kívül esik a Bluetooth hatótávolságán (50 m)	Kérjük, közeledjen a zárhoz az újrapróbálkozáshoz.
	Helytelen párosítási kód	Kérjük, adja meg a helyes párosítási kódot. Alapértelmezés szerint a párosítási kód 0, plusz a sorozatszám utolsó 5 számjegye. B. Ellenkező esetben a párosítási kód testreszabott. Ha elfelejtette a párosító kódot, törölje a párosítási adatokat (lásd: " Eliminar informação de rede "). A párosítási kód ezután visszaáll az alapértelmezett értékre, és használható lesz a csatlakozáshoz.
Egyéb okok	a. Próbálja újra, miután újraindította a mobiltelefon Bluetooth-ját. b. Kiesettől és újra bejelentkezett az EZVIZ alkalmazásba. c. Törölje a párosítási adatokat (lásd: " Eliminar informação de rede "), majd próbálja újra a telefont és a zárat kapcsoló adatok elfelejtése után	
Felhasználók és ujjlenyomatok, jelszavak, kártyák nem adhatók hozzá az EZVIZ alkalmazásban.	A mobiltelefonja nincs csatlakoztatva a zár Bluetooth-hoz	Kérjük, először csatlakoztassa a zár Bluetooth-ját, majd adja hozzá őket a felhasználókezelésben az EZVIZ alkalmazásban.

Probléma	Ok	Megoldás
Az eszköz gyakran offline.	A hálózati környezet instabil	Kérjük, váltson stabil hálózati jelre
Gyors akkumulátorfogyasztás.	A hálózati környezet instabil	Kérjük, kapcsolja ki a Wi-Fi kapcsolót az EZVIZ alkalmazásban
		Kérjük, váltson stabil hálózati jelre

 Az eszközzel kapcsolatos további információkat itt találja: www.ezviz.com/eu.

3. Feltölthető lítiumion-akkumulátor

A készülék akkumulátor típusa: Hordozható akkumulátor.

Akkumulátor modell: 692850HV-2S1P

Névleges feszültség: 7,7 V DC

Névleges kapacitás: 1450mAh

Akkumulátorgyártó: JUHEYUAN SCIENCE & TECHNOLOGY CO., LTD.

Vegyi név	CAS szám.	Koncentráció vagy koncentrációtartományok (%)	Kémiai képlet
Lítium-kobalt-oxid	12190-79-3	15-40	LiCoO ₂
Grafit	7782-42-5	10-30	C
Foszfát(1-), hexafluor-, lítium	21324-40-3	10-30	LiPF ₆
Réz	7440-50-8	7-13	Cu
Alumínium fólia	7429-90-5	5-10	Al
Nikkel	7440-02-0	1-5	Ni